



Damos vida a la madera

Madera tratada/impregnated wood 2014





<b>MADERA DE CONSTRUCCIÓN</b>	<b>4</b>
Postes Torneados	5
Tutores	6
Postes Cónicos	6
Postes Cónicos Creosotados	7
Postes Torneados Creosotados	7
Madera de Escuadría	8
Madera de Escuadría Laminada	8
Traviesas de Pino Usadas	9
Traviesas de Pino Ecológicas	9
<b>PÉRGOLAS</b>	<b>10</b>
<b>MOBILIARIO DE EXTERIOR</b>	<b>16</b>
Mesas de Picnic	17
Jardineras	19
Vallas y Talanqueras	20
Mamparas y celosías	25
Borduras	27
Señalización	28
Papeleras	29
Cubre contenedor	29
Aparca bicicletas	29
Sombrillas	29
<b>CUBIERTAS Y REVESTIMIENTOS</b>	<b>30</b>
<b>SUELOS Y TERRAZAS</b>	<b>34</b>
<b>CERCADO DE FINCAS</b>	<b>38</b>
<b>BARRERAS DE SEGURIDAD</b>	<b>40</b>
<b>CASSETAS</b>	<b>42</b>
<b>ACCESORIOS</b>	<b>46</b>
<b>JUEGOS INFANTILES</b>	<b>50</b>
<b>OBRAS</b>	<b>60</b>

FORESTGREEN es la marca del GRUPO AGROBROKER para su división de productos de madera tratada para el exterior. La experiencia adquirida en los más de 20 de trabajo con la madera tratada, nos permite ofrecer una gama completa y selecta de productos que se adaptan al mercado español, primando la calidad y el diseño, con un precio competitivo.

La MADERA FORESTGREEN procede fundamentalmente del norte de Europa, utilizamos el PINO SILVESTRE Y EL ABETO, procedentes de bosques con talas controladas, participando por tanto en un modelo de desarrollo sostenible y salvaguarda del medio ambiente.

La MADERA TRATADA, para su uso en exterior e incluso para una mayor durabilidad en interiores, es sometida a un proceso de VACIO – PRESION – VACIO en Autoclave que la protege de hongos, parásitos y putrefacción, siendo el cobre la base de los productos de tratamiento que utiliza FORESTGREEN. Algunos de nuestros productos están tratados con creosota, puesto que la ley autoriza su uso para Traviesas de ferrocarriles, Postes para tendido eléctrico, puertos de mar y fines agrícolas (vallados y tutores). Nuestra madera está tratada, dependiendo del tipo de producto, para CLASE DE USO III ó IV, conforme a la norma UNE-EN 335 de 2013.

La madera es un producto decorativo y de gran estética que está en continuo movimiento de dilatación, lo cual produce FENDAS de diversa consideración, sobre todo cuando las diferencias de humedad y temperatura son muy bruscas, aunque no afectan en absoluto ni a la durabilidad ni a la resistencia. Por otro lado el movimiento antes mencionado produce ALABEOS y CURVATURAS, provocando cierta tolerancia en las medidas y exige un mantenimiento mínimo, recomendándose la protección anual con LASUR (protector decorativo a poro abierto). Asimismo, se consideran normales ciertas DEFORMACIONES, tales como las ACEBOLLADURAS.

#### Las secreciones de resina



Este fenómeno natural se produce en la superficie de los resinosos al momento del secado o luego de un periodo de calor. Estas secreciones pueden ser fácilmente raspadas con una espátula. La esencia de trementina puede ser igualmente utilizada.

#### Las grietas



Estas aparecen principalmente sobre las maderas redondas al momento del secado o en climas secos. Pueden encontrarse también bajo la forma de pequeñas hendiduras sobre todos los otros productos. Ellas se cierran particularmente en periodos húmedos o de lluvias. Su presencia no compromete de manera alguna la solidez de las maderas concernidas.

#### Los hongos en la superficie



Estos pueden aparecer de manera puntual en las maderas tratadas almacenadas en una atmosfera fría y húmeda. La capa que se forma es generalmente negra y a veces gris pero siempre superficial. En general, estos hongos desaparecen al momento de la utilización de la madera bajo el efecto de la lluvia y del viento. Un ligero cepillado cuando estas están secas, puede ser igualmente eficaz. Su presencia superficial no compromete de manera alguna la durabilidad de las maderas concernidas.

#### El color gris



Es un problema natural que aparece progresivamente cuando las maderas (tratadas o sin tratar) son expuestas al exterior. La aceptación de este tinte es una cuestión de gusto personal. La aplicación de un saturador o de un barniz evitará su aparición. La aparición de este color gris no compromete de manera alguna la durabilidad de las maderas concernidas.

#### Las diferencias de tinte



Siendo la madera un material natural esta puede presentar diferentes tintes, tinturada o no. Existen variaciones de tintes netos entre el duramen y la albura (particularmente para el Pino y el Abeto Douglas), pero también y más generalmente entre varias piezas de madera debido a la historia única de cada árbol. Estas diferencias de tinte contribuyen al calor y al encanto de la madera y se armonizan con el tiempo.

#### Cristalizaciones verdes o azules



Ellas pueden aparecer sobre las maderas tratadas en autoclave. Son pequeñas gotas de resina que salen a la superficie. Esos cristales desaparecen generalmente de manera espontanea luego de la utilización de la madera. Un ligero cepillado puede ser igualmente realizado. Este fenómeno no compromete de manera alguna la durabilidad de las maderas concernidas.

En 2014 AGROBROKER ha desarrollado su división de madera tratada, FORESTGREEN, incluyendo en nuestro catálogo importantes novedades en productos de fabricación propia. También hemos potenciado nuestro negocio de montaje de estructuras, pérgolas de madera, pérgolas tropicales, etc. Así mismo hemos renovado nuestro departamento técnico y de diseño. Por último, hemos renovado por completo nuestro Show-room en nuestras instalaciones, a las que invitamos a todos nuestros clientes para que puedan apreciar la calidad de nuestros productos, y las posibilidades y ventajas de la madera.



# MADERA DE CONSTRUCCIÓN







## Postes Torneados

Tratamiento Clase IV. **Utilidades:** Vallados, construcción, pérgolas, etc.

Referencia	Especificaciones	Medidas	Udes. x palet
010177	<b>Poste sin punta</b>	2 m x 4 cm. Ø	500 aprox.
010175	<b>Poste sin punta</b>	2 m x 10 cm. Ø	88 aprox.
010196	<b>Poste sin punta</b>	2,5 m x 8 cm. Ø	130 aprox.
010144	<b>Poste sin punta</b>	2,5 m x 10 cm. Ø	88 aprox.
010171	<b>Poste sin punta</b>	2,75 m x 9,5 cm. Ø	88 aprox.
010172	<b>Poste sin punta</b>	3 m x 8 cm. Ø	130 aprox.
010173	<b>Poste sin punta</b>	3 m x 10 cm. Ø	88 aprox.
010174	<b>Poste sin punta</b>	3 m x 12 cm. Ø	63 aprox.
010222	<b>Poste sin punta</b>	4 m x 8 cm. Ø	130 aprox.
010145	<b>Poste sin punta</b>	4 m x 10 cm. Ø	88 aprox.
010260	<b>Poste sin punta</b>	6 m x 10 cm. Ø	44 aprox.
010277	<b>Poste sin punta</b>	6 m x 12 cm. Ø	36 aprox.
010278	<b>Poste sin punta</b>	6 m x 14 cm. Ø	21 aprox.
010667	<b>Poste sin punta</b>	6 m x 18 cm. Ø	12 aprox.
010123	<b>Poste medio sin punta</b>	2,5 m x 7 cm. Ø	200 aprox.
010892	<b>Poste medio sin punta</b>	3 m x 8 cm. Ø	260 aprox.
010150	<b>Poste medio sin punta</b>	3 m x 10 cm. Ø	176 aprox.
010189	<b>Poste media luna sin punta</b>	1,5 m x 12 cm. Ø	63 aprox.
010743	<b>Poste encastrado 2 agujeros 8 cm. Ø</b>	1,5 m x 12 cm. Ø	63 aprox.

Estas son las medidas que normalmente disponemos en stock. No obstante, es posible el suministro de otras longitudes y grosores, hasta 12 m. 25 cm Ø. Podemos realizar agujeros y medialunas de tamaño personalizado a pedido del cliente. Consultar precios y medidas.

## Tutores

Tratamiento Clase IV. **Utilidades:** tutores olivos, etc.

Referencia	Especificaciones	Medidas	Udes. x palet
070002	<b>Poste con punta</b>	1,5 m x 4 cm. Ø	500 aprox.
070010	<b>Poste con punta</b>	1,8 m x 4 cm. Ø	500 aprox.
070005	<b>Poste con punta</b>	2 m x 6 cm. Ø	236 aprox.
070006	<b>Poste con punta</b>	2,5 m x 6 cm. Ø	236 aprox.
070007	<b>Poste con punta</b>	2 m x 8 cm. Ø	130 aprox.
070008	<b>Poste con punta</b>	2,5 m x 8 cm. Ø	130 aprox.

Consultar otras medidas



## Postes Cónicos

Tratamiento Clase IV. **Utilidades:** Vallados, construcción, pérgolas, tutores, etc.

Referencia	Especificaciones	Medidas	Udes. x palet
010458	<b>Poste con punta</b>	2 m x 6/8 cm. Ø	130 aprox.
010462	<b>Poste con punta</b>	2,5 m x 6/8 cm. Ø	130 aprox.
010455	<b>Poste con punta</b>	2 m x 8/10 cm. Ø	100 aprox.
010456	<b>Poste con punta</b>	2,5 m x 8/10 cm. Ø	100 aprox.
010011	<b>Poste sin punta</b>	4 m x 14/16 cm. Ø	26 aprox.

Se considera el diámetro en el centro de su longitud. Estas son las medidas que normalmente disponemos en stock. No obstante, es posible el suministro de otras longitudes y grosores, hasta 12 m. 36/40 cm. Ø





## Postes Cónicos Creosotados

Tratamiento Creosota Clase IV. **Usos permitidos:** Vallados agrícolas

Referencia	Especificaciones	Medidas	Udes. x palet
010004	<b>Poste con punta</b>	2 m x 6/8 cm. Ø	140 aprox.
010006	<b>Poste con punta</b>	2,5 m x 6/8 cm. Ø	140 aprox.
010017	<b>Poste sin punta</b>	2,5 m x 6/8 cm. Ø	140 aprox.

Se considera el diámetro en el centro de su longitud. Solo para usos permitidos en la norma PRE 2666/2002.



## Postes Torneados Creosotados

Tratamiento Creosota Clase IV. **Usos permitidos:** Vallados agrícolas

Referencia	Especificaciones	Medidas	Udes. x palet
010406	<b>Poste con punta</b>	2 m x 9 cm. Ø	100 aprox.
010129	<b>Poste sin punta</b>	2,5 m x 8 cm. Ø	164 aprox.
010130	<b>Poste encastrado 3 agujeros 8 cm</b>	2 m x 14 cm. Ø	50 aprox.
010086	<b>Poste medio sin punta</b>	2,5 m x 7 cm. Ø	200 aprox.

Solo para usos permitidos en la norma PRE 2666/2002



## Madera de Escuadría

Tratamiento Clase IV. **Utilidades:** Vallados, construcción, estructuras, etc.

Referencia	Especificaciones	Medidas	Udes. x palet
150003	<b>Pilares cepillados</b>	270 x 9 x 9 cm	100 aprox.
150004	<b>Correas cepilladas</b>	420 x 14,5 x 7 cm	40 aprox.
150001	<b>Correas cepilladas</b>	420 x 9 x 4,5 cm	120 aprox.
150014	<b>Correas cepilladas</b>	300 x 9 x 4,5 cm	120 aprox.
150005	<b>Cargaderos cepillados</b>	420 x 19,5 x 7 cm	30 aprox.
150002	<b>Cargaderos cepillados</b>	420 x 14,5 x 4,5 cm	70 aprox.
150008	<b>Pilares cepillados</b>	250 x 12 x 12 cm	45 aprox.
130320	<b>Poste sin remate</b>	100 x 7 x 7 cm	75 aprox.
130321	<b>Poste sin remate</b>	100 x 9 x 9 cm	55 aprox.
130323	<b>Poste sin remate</b>	210 x 9 x 9 cm	55 aprox.
130324	<b>Poste cabeza redondeada</b>	100 x 7 x 7 cm	75 aprox.
130325	<b>Poste cabeza redondeada</b>	100 x 9 x 9 cm	55 aprox.
130326	<b>Poste cabeza redondeada</b>	180 x 9 x 9 cm	55 aprox.
130339	<b>Poste cabeza redondeada</b>	80 x 7 x 7 cm	48 aprox.
130340	<b>Poste cabeza redondeada</b>	80 x 9 x 9 cm	48 aprox.
130057	<b>Poste con dos ranuras</b>	300 x 9 x 9 cm	65 aprox.
130058	<b>Poste de ángulo con dos ranuras</b>	300 x 9 x 9 cm	65 aprox.

Estas son las medidas que normalmente disponemos en stock. No obstante, es posible el suministro de otras longitudes y grosores, hasta 9 m. 40 x 40 cm.

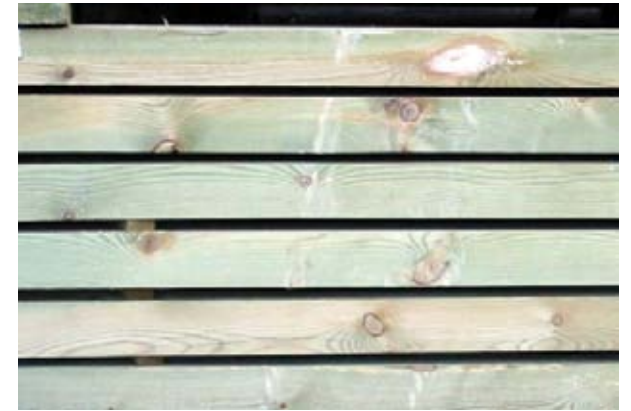

## Madera de Escuadría Laminada

Tratamiento Clase IV. **Utilidades:** Vallados, construcción, pérgolas, estructuras, etc.

Referencia	Especificaciones	Medidas	Udes. x palet
080003	<b>Madera laminada</b>	300 x 14 x 14 cm.	30 aprox.
080020	<b>Madera laminada</b>	300 x 11,5 x 11,5 cm.	30 aprox.
080021	<b>Madera laminada</b>	600 x 11,5 x 11,5 cm.	30 aprox.
080006	<b>Madera laminada</b>	600 x 14 x 14 cm.	30 aprox.
080024	<b>Madera laminada</b>	600 x 14 x 7,5 cm.	30 aprox.
080023	<b>Madera laminada</b>	300 x 14 x 7,5 cm.	30 aprox.

Consultar otras medidas.







## Traviesas de Pino usadas

Tratamiento Creosota. **Utilidades:** Vallados, decoración, paisajismo, etc.

Referencia	Especificaciones	Medidas	Udes. x palet
140007	<b>Pino usadas 1ª</b>	260 x 24 x 14 cm.	20/24
140003	<b>Pino usadas 2ª</b>	260 x 24 x 14 cm.	20/24

Consultar otras medidas. Solo para usos permitidos en la norma PRE 2666/2002.



## Traviesas ecológicas

Tratamiento Clase IV. Madera de pino. **Utilidades:** Vallados, decoración, paisajismo, construcción y jardinería.

Referencia	Especificaciones	Medidas	Udes. x palet
140012	<b>ecológicas Nogal clase IV</b>	250 x 20 x 10 cm.	40 aprox.

# PÉRGOLAS







**Pérgola de Junco africano**



**Pérgola de Junco africano**

### PÉRGOLAS TROPICALES

Las pérgolas tropicales constituyen sin duda un elemento de gran belleza, durabilidad y escaso mantenimiento en el mundo de las cubiertas para porches y jardines. Su diseño esta basado en los sistemas de construcción tradicional con gran influencia africana y utilización de materiales naturales como son la madera tratada, el brezo y el junco.

Una de las grandes ventajas de las pérgolas tropicales, es que encajan muy bien en todo tipo de ambientes, tanto en la construcción más tradicional, como en la más moderna. Su estética es compatible con la vivienda de vanguardia, pasando por casas de campo, hoteles, restaurantes, campos de golf y por supuesto en zonas de playa. Su uso está muy extendido tanto dentro como fuera de nuestras fronteras y muy especialmente en países de clima tropical, de donde han tomado su nombre.

Agrobroker a través de su departamento de obras en madera tratada, diseña y construye este tipo de pérgolas tropicales, utilizando para la estructura la madera de pino tratada de su división Forestgreen, tanto en poste cilíndrico como en madera de escuadria y para la cubierta se usa tanto el brezo español, como el junco africano. Las uniones y encuentros de la madera se rematan con cuerda, dando un aspecto característico a este tipo de construcciones.

Forestgreen ha desarrollado dos tipos básicos de pérgolas tropicales, lógicamente con muchísimas variables, como son la forma de las cubiertas, desde una sola agua hasta los poliedros más complicados, impermeabilización o sombra simplemente, terminaciones de cubiertas, etc. Este tipo de construcciones se hacen siempre a medida y el diseño también puede ser concreto en cada caso, por lo que los precios varían mucho en función de tamaños, localización de la obra, dificultades de acceso etc. Las dos grandes familias de este tipo de pérgolas son:

### PÉRGOLAS DE BREZO

Utilizamos para la cubierta brezo español y para impermeabilizar usamos tela asfáltica y el acabado por la parte inferior de la cubierta puede ser en cañizo bambú natural entero, tablero ranurado, tablas machihembradas, etc.

### PÉRGOLAS DE JUNCO AFRICANO

Utilizamos para la cubierta junco africano, este producto por sí sólo es impermeable, por lo que el acabado exterior e interior es el mismo.



**Pérgola de Junco africano**



**Pérgola de Brezo**

Ref. 150031



### Pérgola Antikaria 300 x 300

Módulo 300 x 300 cm. Madera Pino rojo de Suecia. Tratamiento Autoclave Clase IV. Presentación en Kit. Anclaje al suelo no incluido.

#### Composición

Referencia	Especificaciones	Medidas
150002	<b>4 pilares cepillados</b>	270 x 9 x 9 cm.
150014	<b>2 Cargaderos cepillados</b>	300 x 9 x 4,5 cm.
150014	<b>6 Correas cepilladas</b>	300 x 9 x 4,5 cm.
130125	<b>4 Escuadras celosías</b>	45 x 45 cm.
130242	<b>8 Tornillos cincados pasantes</b>	8 x 100 mm.
130102	<b>12 Tornillos tirafondos</b>	5 x 90 mm.
130245	<b>16 Tornillos tirafondos</b>	4 x 40 mm.

Ref. 150033



### Pérgola Antikaria 420 x 300

Módulo 420 x 300 cm. Madera Pino rojo de Suecia. Tratamiento Autoclave Clase IV. Tornillería incluida. Presentación en Kit. Anclaje al suelo no incluido.

#### Composición

Referencia	Especificaciones	Medidas
150002	<b>6 pilares cepillados</b>	270 x 9 x 9 cm.
150001	<b>2 Cargaderos cepillados (cortados a 210 cm.)</b>	420 x 9 x 4,5 cm.
150014	<b>6 Correas cepilladas</b>	300 x 9 x 4,5 cm.
130125	<b>8 Escuadras celosías</b>	45 x 45 cm.
130242	<b>12 Tornillos cincados pasantes</b>	8 x 100 mm.
130102	<b>16 Tornillos tirafondos</b>	5 x 90 mm.
130245	<b>32 Tornillos tirafondos</b>	4 x 40 mm.

Ref. 150032



### Pérgola Antikaria adosada 300 x 300

Módulo 300 x 300 cm. Madera Pino rojo de Suecia. Tratamiento Autoclave Clase IV. Presentación en Kit. Anclaje al suelo no incluido.

#### Composición

Referencia	Especificaciones	Medidas
150002	<b>2 pilares cepillados</b>	270 x 9 x 9 cm.
150014	<b>2 Cargaderos cepillados</b>	300 x 9 x 4,5 cm.
150014	<b>6 Correas cepilladas</b>	300 x 9 x 4,5 cm.
130125	<b>2 Escuadras celosías</b>	45 x 45 cm.
130242	<b>8 Tornillos cincados pasantes</b>	8 x 100 mm.
130102	<b>12 Tornillos tirafondos</b>	5 x 90 mm.
130245	<b>8 Tornillos tirafondos</b>	4 x 40 mm.



Ref. 150034



## Pérgola Antikaria adosada 420 x 300

Módulo 420 x 300 cm. Madera Pino rojo de Suecia. Tratamiento Autoclave Clase IV.

Presentación en Kit. Anclaje al suelo no incluido.

### Composición

Referencia	Especificaciones	Medidas
150002	<b>3 pilares</b>	270 x 9 x 9 cm.
150001	<b>2 Cargaderos cepillados (cortados a 210 cm.)</b>	420 x 9 x 4,5 cm.
150014	<b>6 Correas cepilladas</b>	300 x 9 x 4,5 cm.
130125	<b>4 Escuadras celosías</b>	45 x 45 cm.
130242	<b>6 Tornillos cincados pasantes</b>	8 x 100 mm.
130102	<b>16 Tornillos tirafondos</b>	5 x 90 mm.
130245	<b>16 Tornillos tirafondos</b>	4 x 40 mm.

Ref. 150021



## Pérgola Malaka

Módulo 420 x 420 cm. Tratamiento Clase IV Tornillería incluida. Presentación en Kit.

Facil montaje. Anclaje al suelo no incluido.

### Composición

Referencia	Especificaciones	Medidas
150008	<b>4 pilares cepillados</b>	250 x 12 x 12 cm.
150002	<b>4 Cargaderos cepillados</b>	420 x 14,5 x 4,5 cm.
150002	<b>7 Correas cepilladas</b>	420 x 14,5 x 4,5 cm.
130092	<b>28 Tornillos</b>	6 x 150 mm.
	<b>8 Tornillos pasantes</b>	8 x 180 mm.

### Productos relacionados

130086	<b>Soporte plano</b>	12 x 12 cm.
--------	----------------------	-------------

Ref. 150028



## Pérgola Malaka adosada

Módulo 420 x 420 cm. Tratamiento Clase IV Tornillería incluida. Presentación en Kit.

Facil montaje. Anclaje al suelo no incluido. Artículo bajo pedido.

### Composición

Referencia	Especificaciones	Medidas
150008	<b>2 pilares cepillados</b>	250 x 12 x 12 cm.
150002	<b>3 Cargaderos cepillados</b>	420 x 14,5 x 4,5 cm.
150002	<b>7 Correas cepilladas</b>	420 x 14,5 x 4,5 cm.
130092	<b>28 Tornillos tirafondos</b>	6 x 150 mm.
	<b>4 Tornillos pasantes</b>	8 x 180 mm.

### Productos relacionados

130086	<b>Soporte plano</b>	12 x 12 cm.
--------	----------------------	-------------



## Pérgola Laminada

Tratamiento Clase III. Madera laminada. Tornillería incluida. Presentación en Kit. Facil montaje. Anclaje al suelo no incluido. Sección pilares 12 x 12 cm. Sección cargaderos y correas 16 x 6 cm. Artículo bajo pedido.

### Medidas

Referencia	Medidas
080010	600 x 600 x 300 cm.
080012	600 x 300 x 300 cm.
080015	300 x 300 x 300 cm.

Consultar otras medidas.



Ref. 150028

## Pérgola Híspalis

Módulo 420 x 420 cm. Madera pino rojo Suecia. Tratamiento Autoclave Clase IV. Presentación en Kit. Anclaje al suelo no incluido. Suelo no incluido.

### Composición

Referencia	Especificaciones	Medidas
150008	<b>8 Pilares cepillados</b>	250 x 12 x 12 cm.
150002	<b>4 Cargaderos cepillados</b>	420 x 14,5 x 4,5 cm.
150002	<b>7 Correas cepilladas</b>	420 x 14,5 x 4,5 cm.
130051	<b>4 Celosías pequeñas</b>	48 x 180 cm.
130243	<b>16 Tornillos cincados pasantes</b>	8 x 180 mm.
130092	<b>28 Tornillos tirafondos</b>	6 x 150 mm.
130027	<b>16 Tornillos tirafondos</b>	4 x 50 mm.



## Pérgola Itálica

Módulo 420 x 420 cm. Madera pino rojo Suecia. Tratamiento Autoclave Clase IV. Presentación en Kit. Anclaje al suelo no incluido. Suelo no incluido.

### Composición

Referencia	Especificaciones	Medidas
150008	<b>8 pilares cepillados</b>	250 x 12 x 12 cm.
150002	<b>4 Cargaderos cepillados</b>	420 x 14,5 x 4,5 cm.
150002	<b>7 Correas cepilladas</b>	420 x 14,5 x 4,5 cm.
130255	<b>4 Celosías "Giulia"</b>	60 x 182 cm.
130243	<b>16 Tornillos cincados pasantes</b>	8 x 180 mm.
130092	<b>28 Tornillos tirafondos</b>	6 x 150 mm.
130027	<b>24 Tornillos tirafondos</b>	4 x 50 mm.



Ref. 150030

## Pérgola Parking

Medidas: 600 x 420 cm. Medidas cubierta: 610 x 488 cm. Tratamiento Clase IV. Cubierta con tablero de pino ranurado tratado Clase IV y tela asfáltica decorativa. Tornillería incluida. Anclaje a suelo no incluido. Presentación en kit. Artículo bajo pedido.

### Composición

Referencia	Especificaciones	Medidas
	<b>4 Pilares laminados</b>	300 x 14 x 14 cm
	<b>2 Cargaderos laminados</b>	600 x 14 x 7,5 cm.
	<b>10 Correas</b>	420 x 14,5 x 4,5 cm
	<b>10 Tableros ranurados</b>	244 x 122 x 1,5 cm
	<b>4 Tela asfáltica decorativa Roja</b>	10 x 1 m.

### Productos relacionados

	<b>Extensión parking</b>	600 x 420 cm.
--	--------------------------	---------------



Ref. 150055



# MOBILIARIO DE EXTERIOR







Ref. 130061

## Mesa de Picnic cuadrada

Tratamiento Clase IV. Presentación en Kit.

Medidas	
Especificaciones	Medidas
<b>General</b>	195 x 195 cm.
<b>Tablas</b>	4,5 cm. espesor



Ref. 130009



Ref. 130005

## Mesa de Picnic extra

Madera de pino tratada en clase IV. Presentación en kit.

Medidas	
Especificaciones	Medidas
<b>General</b>	200 x 155 x 73 cm.
<b>Sección de la madera encimera y asientos</b>	14,5 x 4,5 cm.
<b>Patas</b>	9 x 3,5 cm.

## Mesa de Picnic Marsella

Madera de pino tratada en clase IV. Presentación en kit. Medidas: 216 x 216 x 73 cm.

Composición	
Especificaciones	Medidas
<b>Postes</b>	9 x 9 cm.
<b>Travesaños</b>	12 x 3,6 cm.
<b>Tablero premontado de tablas</b>	9 x 2,2 cm
<b>Marco</b>	6,8 x 3,6 cm.
<b>Asiento premontado con tablas</b>	9 x 3,6 cm.



Ref. 130060

## Mesa de Picnic redonda

Tratamiento Clase IV. Presentación en Kit.

### Medidas

Especificaciones      Medidas

**General**                      210 cm. Ø

**Tablas**                        4,5 cm. espesor

## Mesa de jardín Golf

Tratamiento Clase IV. Presentación en Kit.

### Medidas

Especificaciones                                      Medidas

**General**    210 x 78 x 77 cm.

**Sección de la madera encimera y asientos**                                      9 x 4,5 cm.



Ref. 130095



Ref. 130094

## Banco de jardín Golf

Tratamiento Clase IV. Presentación en Kit.

### Medidas

Especificaciones                                      Medidas

**General**    210 x 38 x 82 cm.

**Sección de la madera encimera y asientos**                                      9 x 4,5 cm.





Ref. 130006

## Jardinera Villa

Tratamiento Clase III.

### Medidas

Especificaciones	Medidas
<b>General</b>	60 x 60 x 50 cm.
<b>Profundidad</b>	40 cm.



Ref. 130333/130334

## Jardinera rectangular

Tratamiento Clase III.

### Medidas

Especificaciones	Medidas
<b>General</b>	60 x 30 x 30 cm.
	100 x 50 x 40 cm.
<b>Profundidad</b>	25 cm.



Ref. 130332

## Jardinera cuadrada

Tratamiento Clase III.

### Medidas

Especificaciones	Medidas
<b>General</b>	50 x 50 x 40 cm.
<b>Profundidad</b>	25 cm.

## Jardinera París Gris

Tratamiento Clase III. Cantoneras y lamas decorativas en acero inoxidable.

### Medidas

Especificaciones	Medidas
<b>General</b>	49 x 49 x 85 cm.
<b>lamas</b>	2,2 x 9 cm.



Ref. 130361

## Jardinera París Burdeos

Tratamiento Clase III. Cantoneras y lamas decorativas en acero inoxidable.

### Medidas

Especificaciones	Medidas
<b>General</b>	49 x 49 x 85 cm.
<b>lamas</b>	2,2 x 9 cm.



Ref. 130362

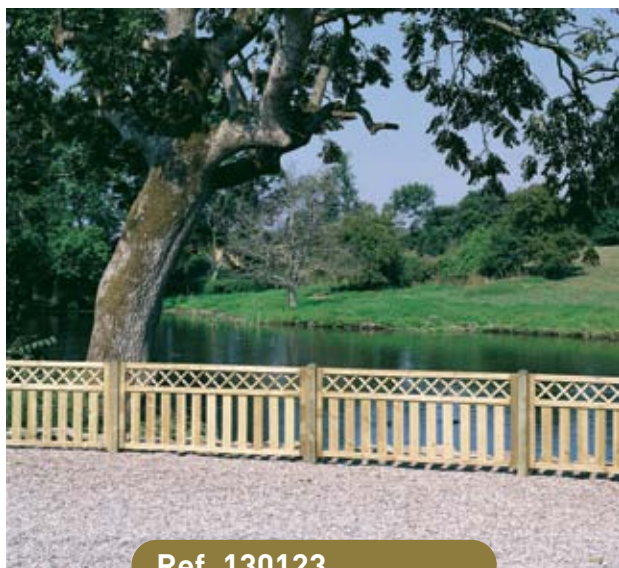

Ref. 130123

## Valla Copenhagen

Medidas 180 x 90 cm. Grosor tablas verticales 9 x 1 cm. 24 unidades por palet. Tratamiento clase III.

### Productos relacionados

Referencia	Especificaciones	Medidas
130324	<b>Poste cabeza redonda</b>	100 x 7 x 7 cm.
130325		100 x 9 x 9 cm.
130320	<b>Poste sin remate</b>	100 x 7 x 7 cm.
130321		100 x 9 x 9 cm.
130131	<b>Soporte plano</b>	7 x 7 cm.
130030		9 x 9 cm.
130101	<b>Soporte pica</b>	7,1 x 7,1 x 75 cm.
130021		9,1 x 9,1 x 90 cm.
010019	<b>Tornillos barraqueros</b>	8 x 60 mm.
130027	<b>Tornillos</b>	4 x 50 mm.
130169	<b>Kit bisagra + cerrojo</b>	

## Puerta Valla Copenhagen

48 unidades por palet. Tratamiento Clase III.

### Medidas

Especificaciones	Medidas
<b>General</b>	90 x 90 cm.
<b>Rombo</b>	10,5 x 10,5 cm.
<b>Listones</b>	2,5 x 1,2 cm.



Ref. 130124



## Valla Castillo

Todo tratamiento clase IV.

### Productos relacionados

Referencia	Especificaciones	Medidas
130039	<b>Valla Castillo</b>	180 x 95 cm.
130056	<b>Puerta Valla Castillo</b>	100 x 95 cm.
130053	<b>Bisagra Puerta</b>	36 cm.



## Valla Riga

Grosor tablas verticales 9 x 1 cm. Grosor tablas horizontales 9 x 1 cm. Separación entre tablas 6 cm. 20 unidades por palet. Tratamiento clase III.

### Medidas

130354	210 x 80 cm.
130356	180 x 100 cm.

### Productos relacionados

Referencia	Especificaciones	Medidas
130324	<b>Poste cabeza redonda</b>	100 x 7 x 7 cm.
130325		100 x 9 x 9 cm.
130320	<b>Poste sin remate</b>	100 x 7 x 7 cm.
130321		100 x 9 x 9 cm.
130131	<b>Soporte plano</b>	7 x 7 cm.
130030		9 x 9 cm.
130101	<b>Soporte pica</b>	7,1 x 7,1 x 75 cm.
130021		9,1 x 9,1 x 90 cm.
010019	<b>Tornillos barraqueros</b>	8 x 60 mm.
130027	<b>Tornillos</b>	4 x 50 mm.



## Puerta Valla Riga

Separación entre tablas 6 cm. Tratamiento clase III.

### Medidas

Referencia	Especificaciones	Medidas
130342		100 x 80 cm.
130336		100 x 100 cm.
	<b>Grosor tablas verticales</b>	9 x 1 cm.
	<b>Grosor tablas horizontales</b>	9 x 1 cm.



## Valla Piscina

Todo tratamiento clase IV.

### Productos relacionados

Referencia	Especificaciones	Medidas
130357	<b>Medidas</b>	180 x 90 cm.
	<b>Tablas</b>	9 x 4,5 cm.
130358	<b>Puerta valla piscina</b>	90 x 90 cm.



## Vallado encastrado mixto

Compuesto por verticales de escuadría de 250 x 12 x 12 cms con tres agujeros para encastrar 3 postes horizontales torneados de 2,5 metros y 8 cms. de diámetro. Tratamiento clase IV

## Vallado encastrado 2 alturas

Distancia entre verticales 250 cm. Distancia entre agujeros: 24 cm. desde parte superior hasta mitad del 1er agujero y 40 cm. entre agujeros. Altura final 100 cm. Tratamiento Clase IV. Artículo bajo pedido. Advertimos que esta madera al estar debilitada por los agujeros puede sufrir grandes grietas.

### Composición

Referencia	Especificaciones	Medidas
010743	<b>Poste vertical enc.</b>	1,5 m x 12 cm. Ø s/n punta
010196	<b>Poste horizontal</b>	2,5 m x 8 cm. Ø

## Vallado diagonal

Distancia entre verticales 230 cm. Altura final 100 cm. Tratamiento Clase IV.

### Composición

Referencia	Especificaciones	Medidas
010189	<b>Poste vertical media luna</b>	1,5 m x 12 cm. Ø
010144	<b>Poste horizontal y diagonal</b>	2,5 m x 10 cm. Ø
130092	<b>Tornillos</b>	6 x 150 mm.



Ref. 010476



Ref. 010047



## Vallado torneado 2/3 alturas

Distancia entre verticales 250 cm. Altura final 150 cm. Tratamiento Clase IV.

### Composición

Referencia	Especificaciones	Medidas
010175	<b>Poste vertical</b>	2 m x 10 cm. 0 s/p
010196	<b>Poste horizontal</b>	2,5 m x 8 cm. 0 s/p
010018	<b>Abrazadera tejana</b>	
010019	<b>Tornillos barraqueros</b>	



Ref. 010045/100046

Ref. 130036



## Vallado Regent Park

Distancia entre verticales 170 cm. Altura final 120 cm. Tratamiento Clase IV.

### Composición

Referencia	Especificaciones	Medidas
130323	<b>Poste</b>	210 x 9 x 9 cm.
150001	<b>Tabla cepillada</b>	420 x 9 x 4,5 cm.
130102	<b>Tornillos</b>	5 x 90 mm.



### Talanquera Cartaojal

210 x 150 cm. Compuesta por postes torneados, los verticales de 10 cms diámetro y horizontales y diagonales de 8 cms de diámetro unidos todos mediante encastrés y tornillos tirafondos. Tratamiento clase IV.

### Talanquera Bobadilla

210 x 150 cm. Compuesta por postes torneados, los verticales de 12 cms diámetro, dos horizontales de 10 cms de diámetro y 4 verticales pequeños de 8 cms de diámetro unidos todos mediante encastrés y tornillos tirafondos. Tratamiento clase IV.



### Talanquera Cauche

210 x 150 cm. Compuesta por postes torneados, un vertical de 12 cm. diámetro, dos horizontales de 8 cm. de diámetro y 11 verticales pequeños de 6 cm. de diámetro unidos todos mediante encastrés y tornillos tirafondos (no incluye poste final). Tratamiento clase IV.





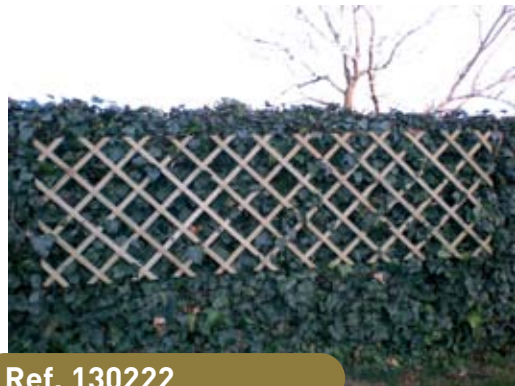

## Celosía sin marco

Tratamiento Clase III. 50 unidades por palet.

### Medidas

Especificaciones	Medidas
<b>General</b>	200 x 65 cm.
<b>Rombo</b>	10,5 x 10,5 cm.
<b>Listones</b>	2,5 x 1,2 cm.

Ref. 130222

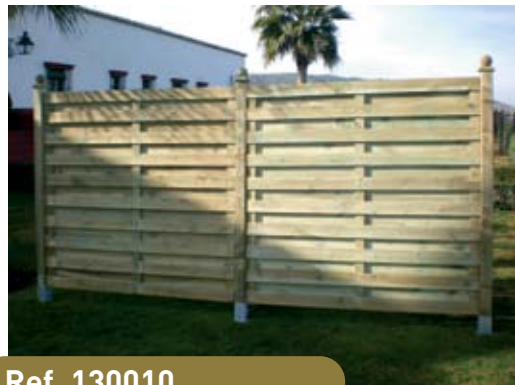

## Mampara Kent

Tratamiento Clase III. 30 unidades por palet.

### Medidas

Especificaciones	Medidas
<b>General</b>	180 x 180 cm.
<b>Tablas horizontales</b>	180 x 10 x 1 cm.
<b>Tablas verticales</b>	180 x 7,5 x 1,9 cm.

### Productos relacionados

Referencia	Especificaciones	Medidas
130323	<b>Poste sin remate</b>	210 x 90 x 90 cm.
130336	<b>Poste cabeza redonda</b>	180 x 90 x 90 cm.

Ref. 130010



## Mampara celosía recta

Tratamiento clase III.

### Medidas

Referencia	Especificaciones	Medidas
130352	<b>General</b>	180 x 180 cm.
	<b>Rombo</b>	6 x 6 cm.
	<b>Listones</b>	1 x 3 cm.
130351	<b>General</b>	90 x 180 cm.
	<b>Rombo</b>	4,5 x 4,5 cm.
	<b>Listones</b>	1 x 3 cm.

Ref. 010464



## Puerta campo madera tratada

Tratamiento Clase IV.

### Medidas

Referencia	Especificaciones
010467	120 x 100 cm.
010464	200 x 100 cm.
010468	300 x 100 cm.

### Productos relacionados

Referencia	Especificaciones
010028	<b>Kit de guillotina cierre puerta campo</b>
010029	<b>Kit de bisagra puerta campo</b>
010027	<b>Cerrojo grande puerta campo</b>

## Mampara celosía con arco

Tratamiento clase III.

### Medidas

Referencia	Especificaciones	Medidas
130327	<b>General</b>	180 x 160/180/160 cm.
	<b>Rombo</b>	6 x 6 cm.
	<b>Listones</b>	1 x 3 cm.
130353	<b>General</b>	90 x 160/180/160 cm.
	<b>Rombo</b>	6 x 6 cm.
	<b>Listones</b>	1 x 3 cm.

### Productos relacionados

Referencia	Especificaciones	Medidas
varios	<b>Remates decorativos</b>	
130030	<b>SopORTE plano</b>	9 x 9 cm.
130021	<b>SopORTE pica</b>	9,1 x 9,1 x 90 cm.
130088	<b>Tornillos</b>	4,5 x 70 cm.
130322	<b>Poste sin remate</b>	180 x 90 x 90 cm.
130323		210 x 90 x 90 cm.
130336	<b>Poste cabeza redonda</b>	180 x 90 x 90 cm.



Ref. 130051



## Mampara celosía pequeña

Tratamiento Clase III. 48 unidades por palet.

### Medidas

Especificaciones	Medidas
<b>General</b>	180 x 48 cm.
<b>Rombo</b>	10,5 x 10,5 cm.
<b>Listones</b>	2,5 x 1,2 cm.

Ref. 130350



## Mampara Kent Eco con arco

Tratamiento Clase III. 60 unidades por palet.

### Medidas

Especificaciones	Medidas
<b>General</b>	180 x 180/160/180 cm.
<b>Tablas horizontales</b>	10 x 0,4 cm.
<b>Listones</b>	3,5 x 1,5 cm.





Ref. 130317/130318

<b>Bordura</b>	
Tratamiento Clase III.	
<b>Medidas</b>	
Especificaciones	Medidas
<b>General</b>	200 x 20 x 5 cm. Ø
	200 x 30 x 5 cm. Ø

<b>Cubresoportos</b>	
<b>Medidas</b>	
Referencia	Medidas
130232	9 x 9 cm.

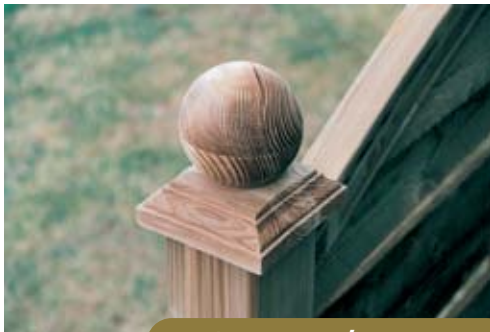

Ref. 130011/130059

<b>Remate bola</b>		
Tratamiento Clase III.		
<b>Medidas</b>		
Referencia	Especificaciones	Medidas
130011	<b>Madera tratada</b>	9 x 9 cm.
130059	<b>Madera tratada</b>	7 x 7 cm.



Ref. 130355/130319

<b>Bordura premontada</b>	
Tratamiento Clase III.	
<b>Medidas</b>	
Especificaciones	Medidas
<b>General</b>	105 x 30 x 7 cm. Ø
	100 x 15 x 7 cm. Ø



<b>Remate bola acero cincado</b>	
<b>Medidas</b>	
Referencia	Medidas
130229	7 x 7 x 8 cm.
130230	9 x 9 x 10 cm.
130231	12 x 12 x 12 cm.



Ref. 130348

<b>Mini Vallas</b>	
Medidas: 114 x 25/45 cm. Tratamiento Clase III. 132 unidades por palet.	

Ref. 130049

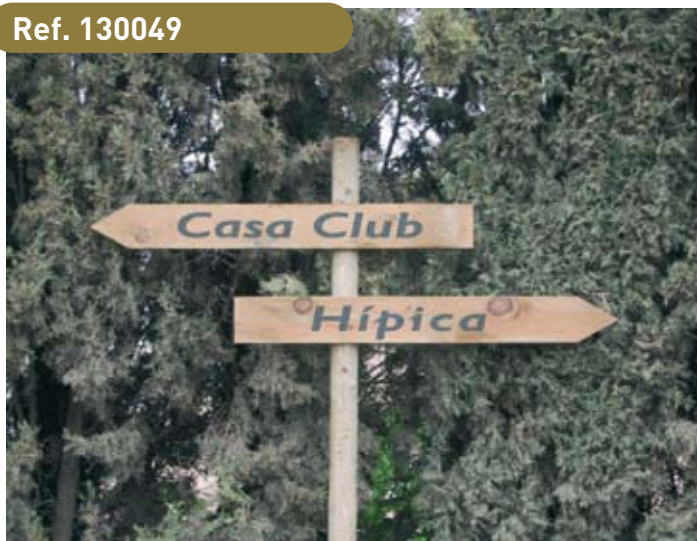

## Señalización Golf Flecha

Medidas 100 x 12 x 2,8 cm. Tratamiento Clase IV.

### Productos relacionados

Referencia	Especificaciones	Medidas
130323	<b>Poste vertical</b>	210 x 9 x 9 cm.
130088	<b>Tornillos tirafondos</b>	4,5 x 70 mm.
130021	<b>Soporte pica</b>	9,1 x 9,1 x 90 cm.
130030	<b>Soporte plano</b>	9 x 9 cm.

## Pérgola Información Golf

Medidas 250 x 140 cm. Medidas interiores cartel informativo 70 x 120 cm. aprox. Tratamiento Clase IV.

### Composición

Referencia	Especificaciones	Medidas
	<b>Postes verticales</b>	2,5 x 10 cm. Ø
	<b>Postes horizontales</b>	1,5 x 8 cm. Ø

### Productos relacionados

Referencia	Especificaciones
130195	<b>Tejadillo pérgola información golf</b>



Ref. 130048



Ref. 130195

## Tejadillo Pérgola Información Golf

Medidas 174 cm. Tratamiento Clase IV.

### Composición

Referencia	Especificaciones	Medidas
	<b>Postes medios</b>	7 cm. Ø

### Productos relacionados

Referencia	Especificaciones
130048	<b>Pérgola información golf</b>





Ref. 130089



Ref. 130085

## Papelerera 90 I.

Medidas: 60 x 60 x 140 cm. Madera de pino tratamiento clase IV. Presentación en kit.

## Papelerera 30 I.

Medidas: 40 x 40 x 140 cm. Madera de pino tratamiento clase IV. Presentación en kit.

## Aparcabicicletas

Madera tratada 3 m. Madera de pino rojo de Suecia cepillada y tratada en clase IV.

### Composición

Referencia	Especificaciones	Medidas
	<b>2 correas</b>	300 x 9 x 4,5 cm.
	<b>Tablas</b>	9 x 3,5 cm.



Ref. 010257



Ref. 130365

## Cubrecontenedor



Ref. 130316

## Sombrilla de Brezo con aro

Medidas: 2m diámetro. No incluye poste.

### Productos relacionados

Referencia	Especificaciones	Medidas
010171	<b>Poste sin punta</b>	275 x 9,5 cm.



# CUBIERTAS Y REVESTIMIENTOS





## Placa Junco



Ref. 130014

Ref. 130017



## Mazos de Junco

## Brezo ecológico tipo 2

### Medidas

Referencia	Medidas
010858	1,5 x 5 m.
010857	2 x 5 m.



## Mimbre tejido sin pelar

### Medidas

Referencia	Medidas
010318	2 x 5 m.
010895	1,5 x 5 m.





## Cañizo bambú natural entero

25 unidades por palet.

### Medidas

Referencia	Medidas
010317	1,5 x 5 m.
010300	2 x 5 m.

## Tela asfáltica Superlam

Medidas 10 x 1 m.(10 m<sup>2</sup>). Unidades por palet 25 Rollos x 10 m<sup>2</sup> = 250 m<sup>2</sup>.  
Masa nominal 4,0 Kg/m<sup>2</sup>.

## Tela asfáltica decorativa roja

Medidas 10 x 1 m.(10 m<sup>2</sup>). Unidades por palet 25 Rollos x 10 m<sup>2</sup> = 250 m<sup>2</sup>.  
Masa nominal 4,0 Kg/m<sup>2</sup>. Autoprotégida.

## Tégola americana roja

Medidas 100 x 33,3 cm. Paquetes de 21 placas (3 m<sup>2</sup>). 36 unidades por palet de 3 m<sup>2</sup> = 180 m<sup>2</sup>. Masa nominal 1,4 Kg/placa.



## Rastreles

### Medidas

Referencia	Especificaciones	Medidas
010859	<b>Venta por metro lineal</b>	4,4 x 3,2 cm.

### Productos relacionados

Referencia	Especificaciones
150009	<b>Tabla antideslizante</b>



Ref. 130100/130098/130099





## Tremolo Douglas

### Medidas

Referencia	Especificaciones	Medidas
130367	<b>Clase III Marrón</b>	400 x 11 x 2,2 cm.

## Tablero pino ranurado

### Medidas

Referencia	Medidas
130224	244 x 122 x 1,5 cm.
130251	244 x 122 x 1 5 cm (Clase IV)



### Ref. 130345



## Tablas solapadas cepilladas

### Medidas

Referencia	Medidas
130345	300 x 14,5 x 2,1 cm.



# SUELOS Y TERRAZAS





## Tablas antideslizantes

### Medidas

Referencia	Especificaciones	Medidas
150009	<b>Ranurado por las dos caras. Tratamiento Clase IV. 112 unidades por palet.</b>	420 x 14,5 x 2,8 cm.
150015	<b>112 unidades por palet.</b>	300 x 14,5 x 2,8 cm.
150010	<b>Tablas antideslizantes color nogal. 112 unidades por palet.</b>	420 x 14,5 x 2,8 cm.

### Productos relacionados

Referencia	Especificaciones	Medidas
010859	<b>Rastreles</b>	330 x 4,4 x 3,2 cm.
010865	<b>Rastreles</b>	420 x 9 x 4,5 cm.
130027	<b>Tornillos</b>	4 x 50 mm.
150001	<b>Rastrel</b>	420 x 9 x 4,4 cm.



## Tablas Antideslizantes Composite

### Medidas

Referencia	Especificaciones	Medidas
130370	<b>Nogal.</b>	400 x 14,5 x 2,2 cm.



## Tablas machihembradas

Tratamiento Clase IV. 63 unidades por palet.

### Medidas

Referencia	Medidas
150007	300 x 14,5 x 2,8 cm.
150022	330 x 14,5 x 2,8 cm.
150023	360 x 14,5 x 2,8 cm.



## Tablas Antideslizantes Eco Nogal

### Medidas

Referencia	Especificaciones	Medidas
150042	<b>Nogal.</b>	400 x 14,5 x 2,8 cm.







## Tarima rallada

### Medidas

Referencia	Medidas
130329	40 x 40 cm.
130330	50 x 50 cm.
130331	100 x 100 cm.

## Césped artificial 22 y 37 mm.

### Medidas

Referencia	Medidas
130008	22 mm. Rollo de 2 x 10 m.
130013	37 mm. Rollo de 2 x 10 m.



Fabricado en polipropileno y polietileno. Base de látex con drenaje.





# CERCADO DE FINCAS







AGROBROKER crea la División FORESTGREEN en 2002 para dar respuesta a la creciente demanda de vallados de madera tratada y muebles de jardín.

La madera utilizada es pino (*Pinus sylvestris*) y, en ocasiones, abeto (*Picea abies*) procedente del Centro y Norte de Europa. El tratamiento empleado es un proceso en autoclave con sales de cobre según la norma UNE 335. La experiencia adquirida en los 20 años de existencia de AGROBROKER, nos permite, con toda fiabilidad, ofrecer un servicio integral de asesoramiento para los vallados de madera tratada, la decoración exterior, construcciones de madera y muebles.

En 2013 Forestgreen ha desarrollado una nueva línea de vallados de fincas con la incorporación de nueva maquinaria para la ejecución de agujeros cilíndricos en los postes redondos o en cualquier tipo de madera. Gracias a esta nueva maquinaria podemos ahora fabricar todo tipo de vallados de fincas, vallados encastrados, medias lunas, combinar verticales de escuadrias diversas con horizontales redondos. También podemos realizar mobiliario de exterior, encastrando todo tipo de postes. Esto supone que nuestros clientes pueden tener vallados de fincas, con diseño propio y con las distancias entre agujeros y longitudes que deseen.





# BARRERAS DE SEGURIDAD







## **BARRERA DE SEGURIDAD MIXTA MADERA/ METAL**

La barrera de seguridad es un dispositivo de contención mixto madera/ metal. El larguero de madera metal es de 4,00 m. y las distancias entre los postes verticales es de 2,00 m.

Sus características principales son:

- Utilización de soportes metálicos C100 totalmente idénticos a los que se usan para las barreras metálicas con la misma distancia entre los postes y la misma orientación del perfil con respecto a la carretera.
- Larguero de madera/ metal de 4,00 m premontado con un peso máximo de 70 kg.
- Una sola referencia de llave necesaria para el montaje
- Modelo estético con madera a la vista
- Resistencia: Acero galvanizado en caliente + madera de pino tratada en autoclave en clase IV
- Marcado CE según la norma NF EN 1317 en curso
- Nivel de contención: N2
- Clase de seguridad: A
- Anchura de trabajo: W6

Funcionamiento:

Durante un choque con la barrera de seguridad el vehículo entra en contacto con el larguero. Eso provoca el plegado de los soportes metálicos C100. El larguero se desconecta en ese momento gracias a la conexión poste – pieza de unión que desempeña el papel de fusible. El larguero forma así una bolsa que permite ralentizar el vehículo y dirigirlo de nuevo hacia la carretera.



# CASSETAS Y KIOSKOS







Ref. 160043

## Casita Niños 120 x 120 x 140 cm.

Tratamiento Clase III. Presentación en Kit. Se instala sobre solera de hormigón. Incluye suelo 16 mm. Montaje tipo panel. Tela asfáltica no incluida.

### Medidas

Especificaciones	Medidas
<b>Anchura</b>	120 cm.
<b>Fondo</b>	120 cm.
<b>Altura</b>	140 cm.
<b>Grosor de la madera</b>	16 mm.



Ref. 160044

## Caseta Panel 16 mm 135 x 180 cm.

Tratamiento Clase III. Presentación en Kit. Se instala sobre solera de hormigón. Incluye suelo 16 mm. Montaje tipo panel. Tela asfáltica no incluida.

### Medidas

Especificaciones	Medidas
<b>Anchura</b>	180 cm.
<b>Fondo</b>	135 cm.
<b>Altura</b>	215 cm.
<b>Grosor de la madera</b>	16 mm.



Ref. 160040

## Caseta Block Gante 180 x 150 cm.

Suelo no incluido. Tela asfáltica color negro incluida. Madera de abeto nórdico sin tratar. Presentación en Kit. Montaje mediante tablas machihembradas. Instalación sobre solera de hormigón.

### Medidas

Especificaciones	Medidas
<b>Anchura</b>	180 cm.
<b>Fondo</b>	150 cm.
<b>Altura máxima</b>	217 cm.
<b>Grosor de la madera</b>	19 mm.
<b>Puerta</b>	84 x 168,5 cm.
<b>Superficie útil</b>	2,02 m <sup>2</sup>
<b>Medidas del paquete</b>	178 x 105 x 28 cm. Peso: 160 kg.

### Productos relacionados

Referencia	Especificaciones
160042	Suelo 180 x 150 cm. 19 mm. grosor.





Ref. 160032

### Caseta Block Gante 270 x 270 cm.

Suelo no incluido. Tela asfáltica color negro incluida. Madera de abeto nórdico sin tratar. Presentación en Kit. Montaje mediante tablas machihembradas. Instalación sobre solera de hormigón.

#### Medidas

Especificaciones	Medidas
<b>Anchura</b>	270 cm.
<b>Fondo</b>	270 cm.
<b>Altura máxima</b>	217 cm.
<b>Grosor de la madera</b>	19 mm.
<b>Puerta doble</b>	160 x 168 cm.
<b>Ventana</b>	56 x 67 cm.
<b>Superficie útil</b>	6,35 m <sup>2</sup>
<b>Medidas del paquete</b>	280 x 105 x 42 cm. Peso 340 Kg.

#### Productos relacionados

Referencia	Especificaciones
160036	Suelo 270 x 270 cm. 19 mm. grosor.



Ref. 160029

### Caseta Block Gante 210 x 180 cm.

Suelo no incluido. Tela asfáltica color negro incluida. Madera de abeto nórdico sin tratar. Presentación en Kit. Montaje mediante tablas machihembradas. Instalación sobre solera de hormigón.

#### Medidas

Especificaciones	Medidas
<b>Anchura</b>	210 cm.
<b>Fondo</b>	180 cm.
<b>Altura máxima</b>	217 cm.
<b>Grosor de la madera</b>	19 mm.
<b>Puerta</b>	84 x 168,5 cm.
<b>Ventana</b>	56 x 67 cm.
<b>Superficie útil</b>	3,11 m <sup>2</sup>
<b>Medidas del paquete</b>	210 x 118 x 30 cm. Peso 200 Kg.

#### Productos relacionados

Referencia	Especificaciones
160033	Suelo 210 x 180 cm. 19 mm. grosor.



Ref. 160030

### Caseta Block Gante 300 x 270 cm.

Suelo no incluido. Tela asfáltica color negro incluida. Madera de abeto nórdico sin tratar. Presentación en Kit. Montaje mediante tablas machihembradas. Instalación sobre solera de hormigón.

#### Medidas

Especificaciones	Medidas
<b>Anchura</b>	300 cm.
<b>Fondo</b>	270 cm.
<b>Altura máxima</b>	240 cm.
<b>Grosor de la madera</b>	28 mm.
<b>Puerta doble</b>	84 x 179 cm.
<b>Ventana</b>	73 x 95,5 cm.
<b>Superficie útil</b>	6,77 m <sup>2</sup>
<b>Medidas del paquete</b>	300 x 115 x 43 cm. Peso 470 Kg.

#### Productos relacionados

Referencia	Especificaciones
160034	Suelo 210 x 180 cm. 19 mm. grosor.



Ref. 160015



### Quiosco hexagonal

Tratamiento Clase III. Presentación en Kit.

#### Medidas

Especificaciones	Medidas
<b>General</b>	350 x 350 x 250 cm.
<b>Grosor de la madera</b>	20 mm.
<b>Peso</b>	700 Kg.

#### Composición

##### Especificaciones

<b>1 panel con puerta</b>
<b>3 paneles con mostrador abatible</b>
<b>2 paneles cerrados</b>
<b>Suelo</b>
<b>Cubierta con tela asfáltica</b>

Ref. 160026

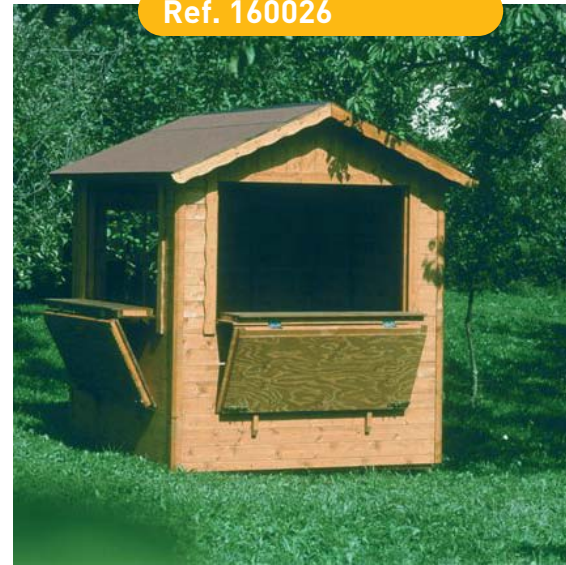

### Quiosco Lido

Tratamiento Clase III. Presentación en Kit.

#### Medidas

Especificaciones	Medidas
<b>General</b>	200 x 200 x 245 cm.
<b>Grosor de la madera</b>	20 mm.
<b>Peso</b>	400 Kg.

#### Composición

##### Especificaciones

<b>1 panel con puerta</b>
<b>2 paneles con mostrador abatible</b>
<b>1 panel cerrados</b>
<b>Suelo</b>
<b>Cubierta con tela asfáltica</b>

### Quiosco Bergamo

Tratamiento: Clase III. Cubierta con tela asfáltica. Presentación en kit. Cubierta a dos aguas.

#### Medidas

Especificaciones	Medidas
<b>General</b>	350 x 500 x 250 cm.
<b>Grosor de la madera</b>	20 mm.
<b>Altura mostrador</b>	80 cm. desde el suelo
<b>Peso</b>	1250 Kg.

#### Composición

##### Especificaciones

<b>1 puerta</b>
<b>4 mostradores abatibles</b>
<b>1 panel cerrado</b>
<b>Suelo</b>



Ref. 030368



Ref. 160016

### Quiosco Rimini

Tratamiento Clase III. Presentación en Kit.

#### Medidas

Especificaciones	Medidas
<b>General</b>	250 x 250 x 260 cm.
<b>Grosor de la madera</b>	20 mm.
<b>Peso</b>	450 Kg.

#### Composición

##### Especificaciones

<b>1 panel con puerta</b>
<b>2 paneles con mostrador abatible</b>
<b>1 panel cerrados</b>
<b>Suelo</b>
<b>Cubierta con tela asfáltica</b>



# ACCESORIOS

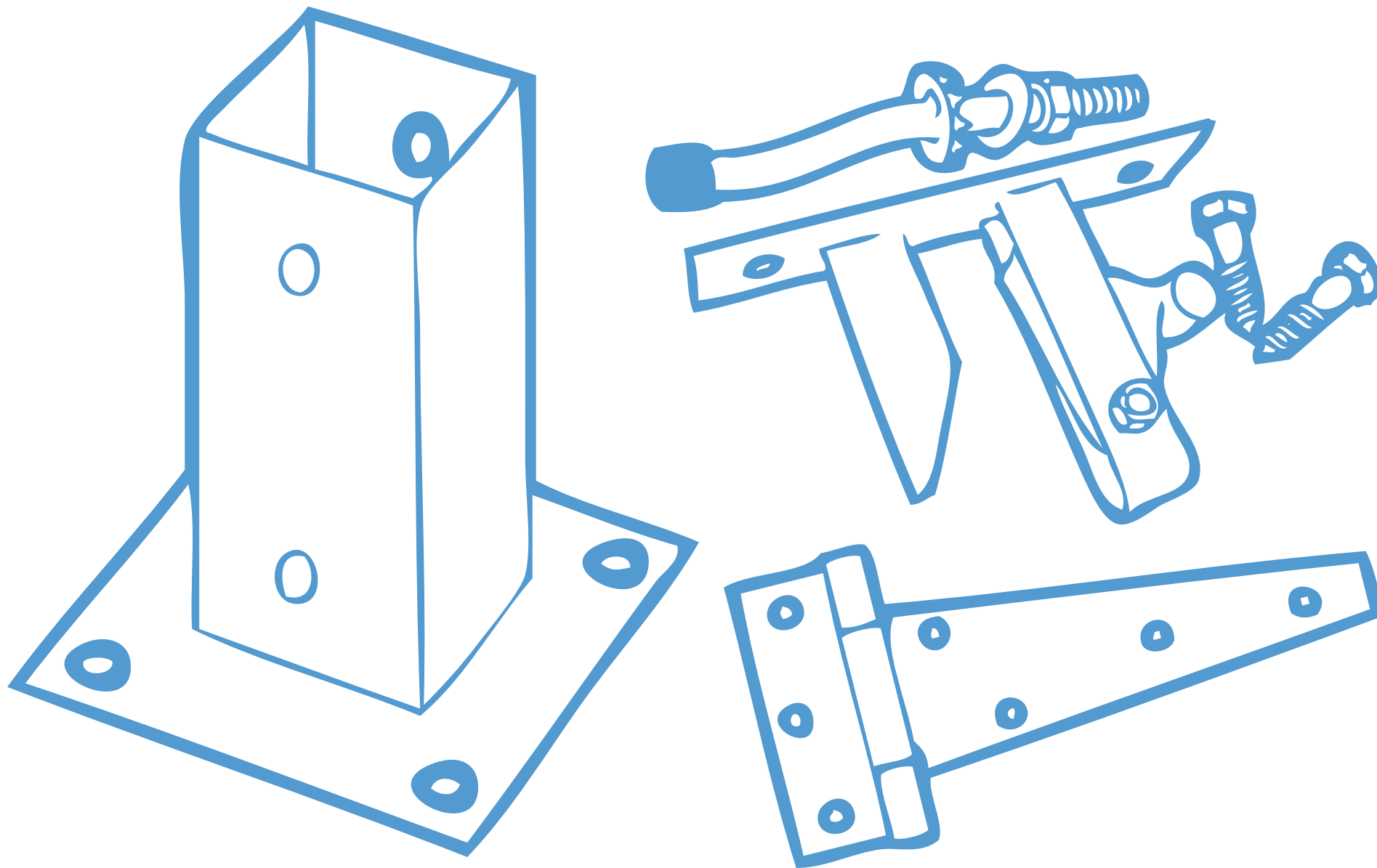



## Tornillo pasante inox.

### Medidas

Referencia	Medidas
130242	8 x 100 mm.



## Tornillo barraquero

### Medidas

Referencia	Medidas
010019	8 x 60 mm. (200 uds./caja)



## Tornillo tirafondos

### Medidas

Referencia	Medidas
130026	3,5 x 30 mm. (1000 uds./caja)
130027	4 x 50 mm. (500 uds./caja)
130088	4,5 x 70 mm. (500 uds./caja)
130102	5 x 90 mm. (200 uds./caja)
130092	6 x 150 mm. (100 uds./caja)



## Tornillo tirafondos cabeza Torx

### Medidas

Referencia	Medidas
130132	8 x 200 mm. (50 uds./caja)



## Puntillas Salomónicas

### Medidas

Referencia	Medidas
010020	8 cm.



## Abrazadera Tejana Galvanizada

### Medidas

Referencia	Especificaciones
010018	(150 uds./caja)

### Productos relacionados

Referencia	Especificaciones	Medidas
010019	Tornillos barraqueros	8 x 60 mm.



## Abrazadera Puerta Omega

### Productos relacionados

Referencia	Especificaciones	Medidas
010019	Tornillos barraqueros	8 x 60 mm.

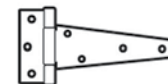

## Bisagra

### Medidas

Referencia	Medidas
130022	6 pulgadas (10 uds./caja)

### Productos relacionados

Referencia	Especificaciones	Medidas
130088	Tornillos	4,5 x 70 mm.

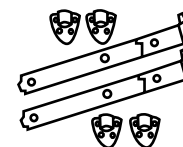

## Bisagra puerta piscina 36 cm.

### Medidas

Referencia	Medidas
130053	6 pulgadas (10 uds./caja)



## Escuadra

### Medidas

Referencia	Medidas
130022	3 x 3 cm. (100 uds./caja)

### Productos relacionados

Referencia	Especificaciones	Medidas
130026	Tornillos	3,5 x 30 mm.



## Soporte pica

### Medidas

Referencia	Medidas
130101	7,1 x 7,1 x 75 cm.
130021	9,1 x 9,1 x 90 cm.

### Productos relacionados

Referencia	Especificaciones	Medidas
010019	Tornillos barraqueros	8 x 60 mm.





## Escuadra con tornillo

### Medidas

Referencia	Medidas
130025	4 x 3 x 4 cm.

### Productos relacionados

Referencia	Especificaciones	Medidas
130027	Tornillos	4 x 50 mm.

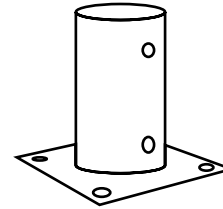

## Soporte plano redondo

### Medidas

Referencia	Medidas
010002	8 cm.
010001	10 cm.
130032	12 cm.

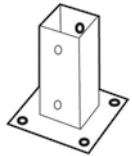

## Soporte plano

### Medidas

Referencia	Medidas
130131	7 x 7 cm.
130030	9 x 9 cm.
130086	12 x 12 cm.

### Productos relacionados

Referencia	Especificaciones	Medidas
010019	Tornillos barraqueros	8 x 60 mm.



## Soporte pica para poste redondo

### Medidas

Referencia	Medidas
010009	8 cm.
010042	10 cm.



## Soporte plano para embutir

### Medidas

Referencia	Medidas
130239	base 15 x 15 cm. (válido para postes 15 x 15 cm.)



## Kit bisagras puerta de campo

### Medidas

Referencia
010029

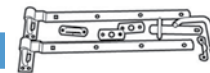

## Kit cerrojo + bisagras puerta valla

### Medidas

Referencia
130169

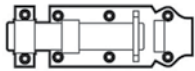

## Cerrojo

### Medidas

Referencia	Medidas
130023	10 cm.

### Productos relacionados

Referencia	Especificaciones	Medidas
130027	Tornillos	4 x 50 mm.



## Kit guillotina cierre puerta campo

### Medidas

Referencia
010028

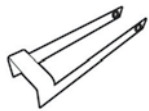

## Cerrojo grande puerta campo

### Medidas

Referencia
010027



## Lasur Forestgreen

### Especificaciones

Referencia	Especificaciones
130037	Envase 5 Kg. Nogal
130091	Verde tratamiento. Envase 5 L.
130155	Gris intemperie. Envase 4 L.



## Masilla Bustin 1 kg.

### Especificaciones

Referencia	Especificaciones
130065	Color Nogal
130207	Color Natural



## Protector de madera Cedria 4 l.

### Especificaciones

Referencia	Especificaciones
130211	Protector Sol "lpe". (Recomendado para madera tropical)
130212	Fon-Tin "Teka". (Recomendado para madera tratada)
130214	Fon-Tin "Coffe". (Recomendado para madera creosotada)
130216	Barni-Sol Transparente satinado. (Recomendado todo tipo de maderas)



# JUEGOS INFANTILES



## Suelo Antigolpes 4 cm. (Ref. 190010)

### Características

<b>Dimensiones:</b>	500 x 500 x 40 mm.
<b>Peso:</b>	6,5 kg.+/- 1,5% por pieza
<b>Composición:</b>	granulado de caucho SBR reciclado, mezclado con polímero de poliuretano y pigmentos minerales.
<b>Proceso de fabricación:</b>	reticulado en molde a alta temperatura
<b>Características:</b>	alta resistencia al impacto. Amplio índice de elasticidad. Cumple la normativa europea EN-1177
<b>Colores:</b>	Negro- Rojo- Verde
<b>Aplicación:</b>	Pavimento de montaje para parques infantiles y zonas recreativas al aire libre
<b>Instalación:</b>	se instala sobre soleras de hormigón o mortero. Unión entre piezas y fijación al suelo mediante adhesivo específico

Producto fabricado en España con componentes europeos, cumpliendo las más estrictas medidas de calidad en todo el proceso.

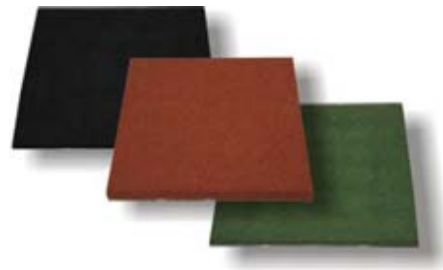

## Noria Midi (Ref. 190060)

### Características

**Estructura:** tubo de acero cincado de 4 x 3 cm. Plataforma en tablero fenólico terminado rematado con láminas de colores. Asiento y respaldo circular realizado con tubo de acero galvanizado y pintado en horno a 180°. Manillar en tablero fenólico.

<b>Grupo de Edad:</b>	3 a 8 años
<b>Altura máxima de caída:</b>	18 cm.
<b>Dimensiones totales:</b>	Ø 125 x 70 cm.

Certificado según la norma Europea EN1176 por el Instituto alemán TÜV – Product Service.



Planta

- **Espacio Mínimo:** 525 x 550 cm
- **Área de seguridad:** 25 m<sup>2</sup>

## Balancín Muelle Doble Ratón (Ref. 190062)

### Características

Certificado según la norma Europea EN1176 por el Instituto alemán TÜV – Product Service. Poste de pino tratado en autoclave de 7 x 4,5 cm. Realizado en tablero fenólico de okumé de 2,5 cm con pintura no tóxica y con bordes rematados. Asientos en tablero fenólico con manillar y reposapiés de nylon. Muelle de acero barnizado según normativa.

<b>Grupo de Edad:</b>	3 a 8 años
<b>Altura máxima de caída:</b>	75 cm.
<b>Dimensiones totales:</b>	25 x 125 x 97 cm.

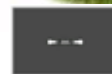

Planta

- **Espacio Mínimo:** 375 x 260 cm.
- **Área de seguridad:** 10 m<sup>2</sup>



Planta

- **Espacio Mínimo:** 250 x 570 cm
- **Área de seguridad:** 15 m<sup>2</sup>

## Balancin Doble Muelle Savana (Ref. 190068)

### Características

Certificado según la norma Europea EN1176 por el Instituto alemán TÜV – Product Service. Estructura en madera de pino tratado en autoclave de 15 x 6 cm. Figuras en tablero fenólico de okumé de 2,5 cm de grosor con bordes rematados. Muelles en acero pintados en horno a 180°. Reposapiés y manillar en nylon.

<b>Grupo de Edad:</b>	3 a 8 años
<b>Altura máxima de caída:</b>	77 cm.
<b>Dimensiones totales:</b>	330 x 20 x 80 cm.





## Balancín Muelle Gato (Ref. 190095)

### Características

Certificado según la norma Europea EN 1176 por el Instituto alemán TÜV – Product Service. Hecho de madera contrachapada de OKOUME 2,5 cm de espesor y acanalado fenólico, pegada, con las esquinas redondeadas. Asas de color y el reposapiés de nylon.

**Grupo de Edad:** 3 a 8 años

**Altura máxima de caída:** 55 cm.

**Dimensiones totales:** 25 x 95 x 90 cm.



Planta

- Espacio Mínimo: 300 x 300 cm
- Área de seguridad: 9 m<sup>2</sup>



## Balancín Muelle Caballo (Ref. 190096)

### Características

Certificado según la norma Europea EN 1176 por el Instituto alemán TÜV – Product Service. Hecho de madera contrachapada de OKOUME 2,5 cm de espesor y acanalado fenólico, pegada, con las esquinas redondeadas. Asas de color y el reposapiés de nylon.

**Grupo de Edad:** 3 a 8 años

**Altura máxima de caída:** 55 cm.

**Dimensiones totales:** 25 x 105 x 90 cm.



Planta

- Espacio Mínimo: 300 x 300 cm
- Área de seguridad: 9 m<sup>2</sup>



## Balancín Muelle Primula 4 Plazas (Ref. 190076)

### Características

Certificado según la norma Europea EN1176 por el Instituto alemán TÜV – Product Service. Realizado en tablero fenólico de okumé de 4 cm de grosor, pintado y con bordes rematados. Manillares en nylon. Muelle de acero barnizado según normativa.

**Grupo de Edad:** 3 a 8 años

**Altura máxima de caída:** 45 cm.

**Dimensiones totales:** 98 x 98 x 65 cm.



Planta

- Espacio Mínimo: 350 x 350 cm
- Área de seguridad: 12,50 m<sup>2</sup>

## Balancín Muelle Caracol 2 Plazas (Ref. 190097)

### Características

Certificado según la norma Europea EN 1176 por el Instituto alemán TÜV – Product Service. Hecho de madera contrachapada de OKOUME 2,5 cm de espesor y acanalado fenólico, pegada, con las esquinas redondeadas. Asas de color y el reposapiés de nylon.

**Grupo de Edad:** 2 a 8 años

**Altura máxima de caída:** 45 cm.

**Dimensiones totales:** 65 x 85 x 90 cm.



Planta

- Espacio Mínimo: 285 x 345 cm.
- Área de seguridad: 10 m<sup>2</sup>



## Balancín Montaña (Ref. 190066)

### Características

Certificado según la norma Europea EN1176 por el Instituto alemán TÜV – Product Service. Realizado en madera de pino tratado en autoclave de 10 x 14 cm. Soporte central en acero galvanizado cubierto con dos postes de madera.

**Grupo de Edad:** 3 a 8 años

**Altura máxima de caída:** 80 cm.

**Dimensiones totales:** 300 x 42 x 65 cm.



Planta

- **Espacio Mínimo:** 285 x 540 cm
- **Área de seguridad:** 15 m<sup>2</sup>

## Tobogán Marea (Ref. 190094)

### Características

Certificado según la norma Europea EN 1176 por el Instituto alemán TÜV – Product Service. Madera de pino laminada tratada en autoclave 9 x 9 cm. Escalera de escalada con paneles de protección que actúan como una barandilla hecha de contrachapado encolado. Tobogán de fibra de vidrio de 134 cm de altura hecho con varias capas de resina de alta densidad con una longitud de pista de 300 cm. Dos verticales 9 x 9 cm unidos en la parte superior por un panel de contrachapado encolado fenólico. Pintura al horno a 180 grados.

**Grupo de Edad:** 2 a 12 años

**Altura máxima de caída:** 134 cm.

**Dimensiones totales:** 365 x 100 x 298 cm.



Planta

- **Espacio Mínimo:** 740 x 400 cm.
- **Área de seguridad:** 30 m<sup>2</sup>



## Tobogán Canarias (Ref. 190093)

### Características

Certificado según la norma Europea EN 1176 por el Instituto alemán TÜV – Product Service. Madera de pino laminada tratada en autoclave 7 x 7 cm. Escalera con peldaños Iroko Ø 45 mm fijados a dos montantes de sección inclinada con otros 2 montantes opuestos que se unen en la parte superior por dos paneles de contrachapado encolado. Plataforma de madera contrachapada de abedul acabado con películas de color en ambas caras. Tobogán de fibra de vidrio de 96 cm de altura hecho con múltiples capas de resina de alta densidad.

**Grupo de Edad:** 3 a 8 años

**Altura máxima de caída:** 92 cm.

**Dimensiones totales:** 235 x 75 x 160 cm.



Planta

- **Espacio Mínimo:** 600 x 375 cm.
- **Área de seguridad:** 23 m<sup>2</sup>



## Trepadora Stella (Ref. 190091)

### Características

Certificado según la norma Europea EN 1176 por el Instituto alemán TÜV – Product Service. Madera de pino laminada tratada en autoclave. Se compone de dos módulos inclinados y conectados lateralmente por dos postes de sección 7 x 7 cm. y la red con cuerdas de nylon con cable de acero con recubrimiento interno.

**Grupo de Edad:** 3 a 8 años

**Altura máxima de caída:** 150 cm.

**Dimensiones totales:** 110 x 160 x 155 cm.



Planta

● **Espacio Mínimo:** 455 x 411 cm.

● **Área de seguridad:** 19 m<sup>2</sup>



## Trepadora Everest (Ref. 190092)

### Características

Certificado según la norma Europea EN 1176 por el Instituto alemán TÜV – Product Service. Madera de pino laminada tratada en autoclave 7 x 7 cm. Paneles de contrachapado de abedul acabado con adhesivo fenólico películas de color en ambos lados y mangos en resina de mármol de color. Cubierta cuerda de nylon con cable de acero con recubrimiento interno. Tubos de acero galvanizado y pintado al horno a 180 grados. Escalera vertical en cuerda de nylon de color con cable de acero con recubrimiento interno con las clavijas de polietileno. Pared sueca con clavijas Iroko Ø 45 mm.

**Grupo de Edad:** 3 a 8 años

**Altura máxima de caída:** 195 cm.

**Dimensiones totales:** 230 x 230 x 195 cm.



Planta

● **Espacio Mínimo:** 560 x 560 cm.

● **Área de seguridad:** 31 m<sup>2</sup>



Planta

● **Espacio Mínimo:** 650 x 600 cm

● **Área de seguridad:** 18 m<sup>2</sup>



**Edad uso:** 0 a 4 años

**Edad uso:** 3 a 8 años

## Columpio Doble Kenya (Ref. 190067)

### Características

Certificado según la norma Europea EN1176 por el Instituto alemán TÜV – Product Service. Realizado en madera de pino tratado en autoclave y acero galvanizado. Compuesto por 4 pilares de madera laminada de 7 x 7 cm y un travesaño de acero galvanizado de 4 x 8 cm pintado en horno a 180°. Soportes galvanizados para clavar al suelo incluidos. Los asientos pueden ser libres o envolventes.

**Grupo de Edad:** 0 a 8 años

**Altura máxima de caída:** 120 cm.

**Dimensiones totales:** 190 x 300 x 230 cm.

## Torre Toronto (Ref. 190090)

### Características

Certificado según la norma Europea EN 1176 por el Instituto alemán TÜV – Product Service. Madera de pino laminada tratada en autoclave. Torre con postes de madera 7 x 7 cm. Techos a dos aguas y paneles protectores. Medidas: 80 x 80 x 260 cm. Torre con postes de madera 7 x 7 cm con paneles de protección en estratificado HPL colores brillantes. Medidas: 80 x 80 x 175 cm. Escalera de escalada con dos pasamanos equipados con paneles laterales de madera en HPL estratificado colores brillantes. Puente móvil con tablonetes de madera de pino con el apoyo de 2 muelles de acero galvanizado en caliente, equipadas con barandillas y protección. Columpio. Pared sueca compuesta por peldaños Iroko Ø 45 mm. Cubierta cuerda de nylon con cable de acero con recubrimiento interno

**Grupo de Edad:** 2 a 8 años

**Altura máxima de caída:** 150 cm.

**Dimensiones totales:** 605 x 515 x 260 cm.



Planta

- Espacio Mínimo: 960 x 880 cm.
- Área de seguridad: 54 m<sup>2</sup>



## Torre Caroline (Ref. 190070)

### Características

Certificado según la norma Europea EN1176 por el Instituto alemán TÜV – Product Service. Realizado en madera de pino tratada en autoclave. Torre con tejado realizados con postes de sección 7 x 7 cm, y paneles protectores en HPL. Escaleras con peldaños de 30 mm Ø. Tobogán de fibra de vidrio con capas en resina de alta densidad.

**Grupo de Edad:** 2 a 8 años

**Altura máxima de caída:** 80 cm.

**Dimensiones totales:** 187 x 238 x 225 cm.

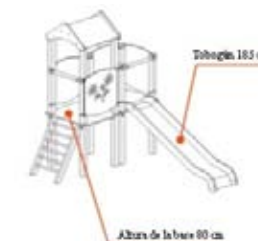

Planta

- Espacio Mínimo: 587 x 491 cm
- Área de seguridad: 25 m<sup>2</sup>



## Torre Kansas (Ref. 190088)

### Características

Certificado según la norma Europea EN 1176 por el Instituto alemán TÜV – Product Service. Madera de pino laminada tratada en autoclave. Torre con postes de madera 9 x 9 cm equipada con techo de dos aguas en HPL estratificado y paneles de protección encolados de madera contrachapada. Dimensiones 100x100x315 cm. Escalera de escalada con paneles de protección que actúan como una barandilla hecha de contrachapado encolado. Columpio.

**Grupo de Edad:** 3 a 12 años

**Altura máxima de caída:** 134 cm.

**Dimensiones totales:** 470 x 445 x 315 cm.



Planta

- Espacio Mínimo: 745 x 850 cm.
- Área de seguridad: 48 m<sup>2</sup>



## Torre Toledo (Ref. 190089)

### Características

Certificado según la norma Europea EN 1176 por el Instituto alemán TÜV – Product Service. Madera de pino laminada tratada en autoclave. Torre con postes de madera 9 x 9 cm. equipada con techo de dos aguas en HPL Paneles de protección de madera contrachapada de medidas 100 x 100 x 315cm. Escalera de escalada con paneles de protección que actúan como una barandilla. Pared compuesta por peldaños de Iroko Ø 45 mm. Cubierta cuerda de nylon con cable de acero.

**Grupo de Edad:** 3 a 12 años

**Altura máxima de caída:** 200 cm.

**Dimensiones totales:** 515 x 355 x 315 cm.



Planta

- Espacio Mínimo: 750 x 750 cm.
- Área de seguridad: 45 m<sup>2</sup>





- Espacio Mínimo: 620 x 705 cm
- Área de seguridad: 36 m<sup>2</sup>

Planta

## Torre Tobogán Virginia (Ref. 190078)

### Características

Certificado según la norma Europea EN1176 por el Instituto alemán TÜV – Product Service.

Fabricado con madera de pino laminado tratado en autoclave de 9 x 9 cm, tableros fenólico de okumé y con bordes rematados. Torre de 100 x 100 x 315 cm. Escalera con barandillas de 100 x 100 x 315 cm. Tobogán en fibra de vidrio de 134 cm de alto realizado con resina de alta densidad.

**Grupo de Edad:** 3 a 12 años

**Altura máxima de caída:** 134 cm.

**Dimensiones totales:** 469 x 103 x 315 cm.

## Torre Tobogán Alabama (Ref. 190065)

### Características

Certificado según la norma Europea EN1176 por el Instituto alemán TÜV – Product Service.

Fabricado con madera de pino tratado en autoclave de 9 x 9 cm, tableros fenólico de okumé y con bordes rematados. Torre de 100 x 100 x 315 cm. Tobogán en fibra de vidrio de 134 cm de alto realizado con resina de alta densidad. Escalera con barandillas de 100 x 100 x 218.

**Grupo de Edad:** 3 a 12 años

**Altura máxima de caída:** 134 cm.

**Dimensiones totales:** 318 x 353 x 315 cm.



Planta

- Espacio Mínimo: 400 x 815 cm
- Área de seguridad: 33 m<sup>2</sup>



## Play Center (Ref. 190086)

### Características

Certificado según la norma Europea EN 1176 por el Instituto alemán TÜV – Product Service. Fabricado en madera laminada de pino tratada en autoclave. Torre con postes de madera de 9 x 9 cm. Techo a dos aguas encolado de madera contrachapada 100 x 100 x 315 cm. Escalera de escalada con paneles de protección que actúan como pasamanos. Plataforma elevada hexagonal 202 x 225 x 130 cm. Barras de escalada con clavijas. Las rampas están equipadas con tubos de acero galvanizado. Barnizado al horno a 180 ° C.

**Grupo de Edad:** 2 a 12 años

**Altura máxima de caída:** 134 cm.

**Dimensiones totales:** 550 x 865 x 315 cm.



Planta

● **Espacio Mínimo:** 850 x 1150 cm.

● **Área de seguridad:** 75 m<sup>2</sup>

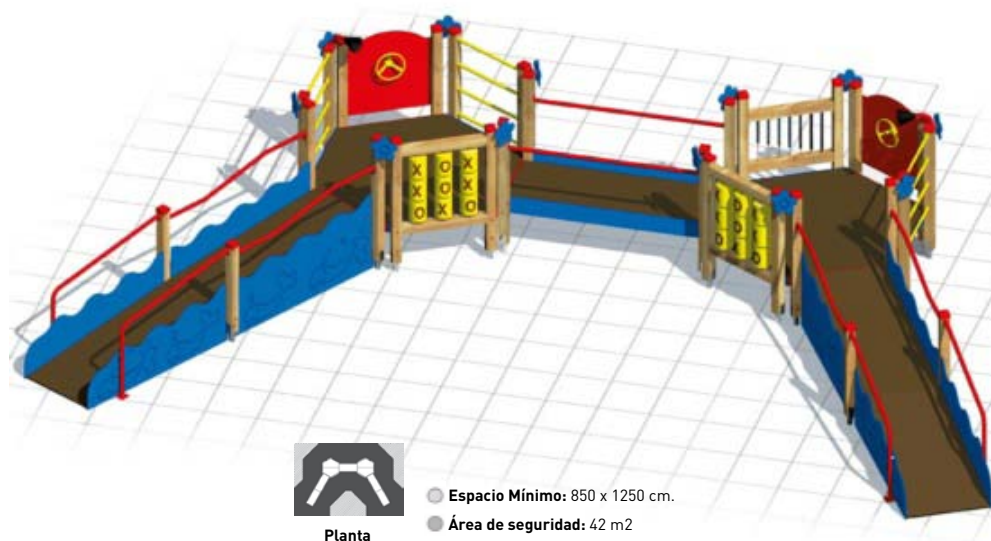

Planta

● **Espacio Mínimo:** 850 x 1250 cm.

● **Área de seguridad:** 42 m<sup>2</sup>

## Multi Actividades (Ref. 190087)

### Características

Certificado según la norma Europea EN 1176 por el Instituto alemán TÜV – Product Service. Fabricado en madera laminada de pino tratada en autoclave. Plataformas hexagonales elevadas y conectadas entre sí de 202 x 225 x 130 cm. Marcos de acero galvanizado en caliente. Barras de escalada con peldaños de 3 cm y panel de sonido. Rampas en contrachapado de abedul pegadas con fenol y antideslizantes para el acceso a las instalaciones, equipadas con protecciones en tubo redondo de acero galvanizado y pintado. Paneles decorativos en estratificado HPL. Barnizado al horno a 180 ° C.

**Grupo de Edad:** 2 a 12 años

**Altura máxima de caída:** 130 cm.

**Dimensiones totales:** 880 x 770 x 145 cm.

## Banco Resort (Ref. 190084)

### Características

Compuesto por dos soportes de metal de 8 mm de grosor. Asiento y espaldar realizado con 12 tablas de pino tratado en autoclave de 6 x 3 cm. Incluye anclaje para el suelo. Incluye instrucciones de montaje.

**Peso:** 38 kg.

**Altura del asiento:** 40 cm.

**Dimensiones totales:** 165 x 65 x 75 cm.



Vista lateral



Vista frontal

## Banco Shogún Azul/Gris Antracita (Ref. 190101/190102)

### Características

Galvanizado en caliente y pintado. Asiento y respaldo compuesto por 2 partes, cada una de sección tubular ovalada de acero 40x20 mm. Fijación a los soportes con tornillos de acero galvanizado. Se proporciona el anclaje al suelo. El banco se suministra en kit.

**Peso:** 51 kg.

**Dimensiones totales:** 150 x 60 x 85 cm.



## Papelera Milan Verde 28L. (Ref. 190100)

### Características

Galvanizada en caliente y pintada.

**Dimensiones totales:** 38 x 28 x 108 cm.



## Papelera Deco Antracita/rojo 35L. (Ref. 190098/190099)

### Características

Galvanizada en caliente y pintada.

**Dimensiones totales:** 40 x 30 x 110 cm.



# OBRAS



















Damos vida a la madera



CTRA SEVILLA A-343, KM 3.  
29200 ANTEQUERA (MÁLAGA). ESPAÑA.

TELÉFONO: 952 840 065  
FAX: 952 700 780

info@agrobroker.es  
**WWW.AGROBROKER.ES**